

LA MER TIG TORCH

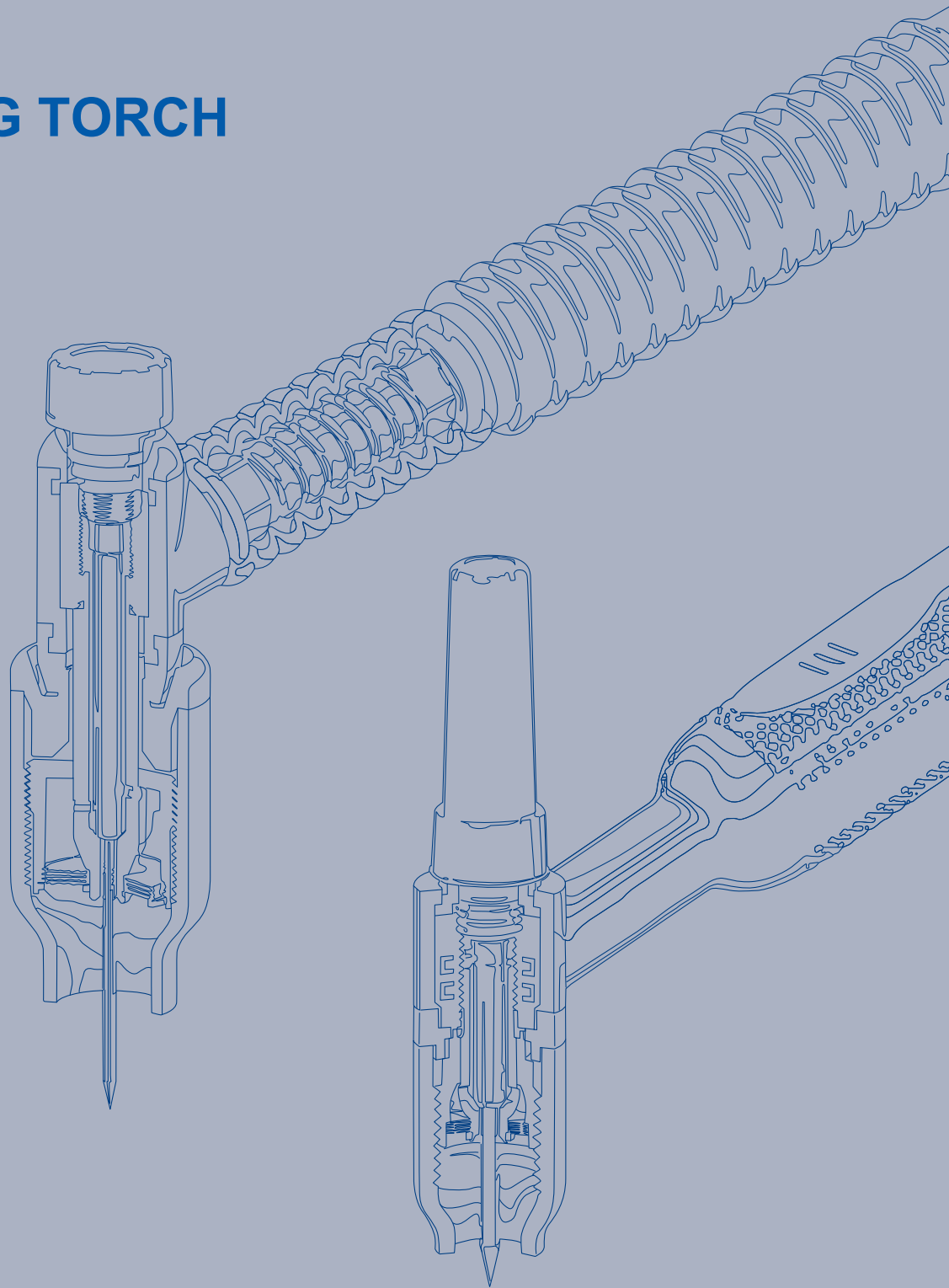

TIGウェルダークラフトマンシップに応える… すべては妥協を許さないウェルダークラフトマンシップのために。

ラメールは、ミラー社ウェルドクラフトTIGトーチをベースに、様々なコンバージョンを行うカスタムTIGトーチメーカーです。

パワーケーブル/先端パーツのカスタマイズから、トーチの開発に至るまで、ウェルダークラフトマンシップにマッチしたTIGトーチを制作し、彼らのクラフトマンシップを支える事を目指しています。

＜私たちラメールがTIGトーチに求めるもの＞

● 耐久性

妥協のない素材へのこだわりと徹底した品質管理により、過酷な溶接環境に耐えうる高い耐久性を発揮する。

● パフォーマンス

定格スペックはもちろんの事、バランス、フィーリング、アーク特性など、スペック表では表せない細部にまでこだわる。

● カスタマイズ

オプションパーツからケーブルの長さまで、一人一人のウェルダークラフトマンシップにマッチしたトーチを制作する。また、カスタマイズする事で不要なパーツが出るのを防ぐ。

● 修理/メンテナンス

修理やメンテナンスが容易にできる設計にする事で、安心・安全に溶接ができる。

● サポート体制

短納期出荷体制を取る事で、ウェルダークラフトマンシップが全国どこでも安心して製品を使える。

溶接機への接続方法から交換部品の選定まで、専門のサポートチームによる万全なバックアップ体制を取る。

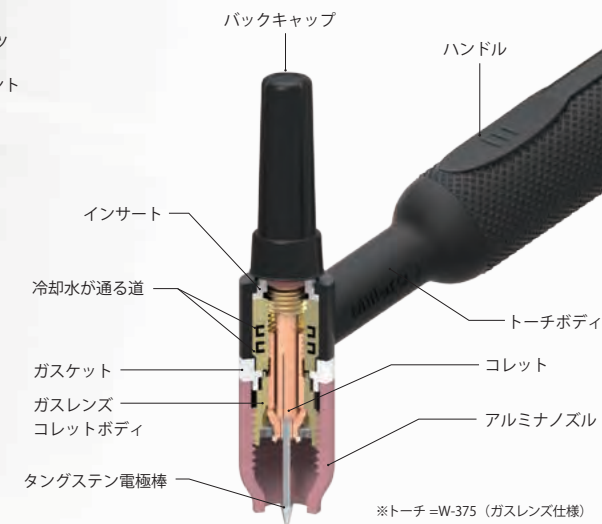
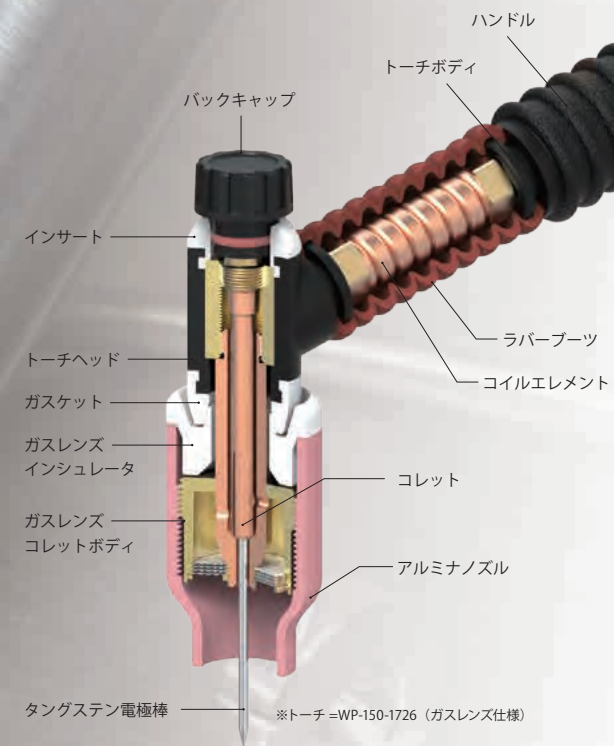

トーチの種類と特長

空冷トーチ

■ 構造

空冷トーチは、トーチボディの中に溶接用シールドガスを流す事でトーチ本体/パワーケーブルの冷却を行います。

■ 空冷パワーケーブル (1本式)^{※1}

パワーケーブル内にガスを流し、ケーブルを一本にしています。ガスの流れにより銅線を冷却する事が出来るので、二本式に比べて軽く、種類も豊富です。

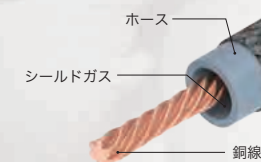

■ 特徴

+ プラス

1. 部品点数が少ないため、メンテナンスが容易
2. 冷却水を循環させる必要がないため、屋外や現場等での取り扱いが容易

- マイナス

1. シールドガスによる冷却方法には限界があるため、連続使用ができない (使用率60%)^{※2}
2. トーチボディ/先端部品の小型化が困難

※1 パワーケーブル内部にシールドガスが流れる「一本式」と、キャプタイケーブルとガスホースが別れている「二本式」があります。

※2 10分間周期中、定格溶接電流で6分間連続使用し、4分間休む事を意味します。

水冷トーチ

■ 構造

水冷トーチは、トーチボディの中に冷却水を循環させてトーチ本体/パワーケーブルの冷却を行います。トーチボディにはパワーケーブル、水ホース、ガスホースが接続されており、冷却水循環装置より吐出された冷却水は水ホースを通りトーチボディへ送られます (行き水)。冷却水はトーチボディの熱を奪った後、パワーケーブル内を通り冷却水循環装置へと戻ります (戻り水)。

■ 水冷パワーケーブル/ガスホース/水ホース



■ 特徴

+ プラス

1. 連続使用が可能 (100%使用率)^{※3}
2. トーチボディ/先端部品の小型化が可能

- マイナス

1. 構造が複雑なため、空冷トーチと比較してメンテナンスが困難
2. 冷却水循環装置の準備やそのメンテナンスのコストが掛かる

※3 10分間周期中、定格溶接電流で10分間連続使用する事を意味します。

手動用 空冷トーチ スペックシート

| トーチタイプ | 型式 | 定格溶接電流 (A) ※1 | | 定格使用率 (%) ※2 | 質量※3(g) | 適応電極径 (mm) | 掲載ページ |
|-------------|--------------------|---------------|---------|--------------|-------------|------------|-------|
| | | 直流 (DCEN) | 交流 (AC) | | | | |
| 4点組立型 | WP-150-24/2490 | 80 | 50 | 60 | 108 | 0.5-2.4 | 3 |
| | WP-150-9/990/9P | 125 | 100 | | 113/113/109 | 0.5-3.2 | 3 |
| | WP-150-1726/1726P | 150 | 115 | | 130/126 | 0.5-4.0 | 3 |
| | WP-200-24/2490 | 100 | 75 | | 181 | 0.5-2.4 | 3 |
| | WP-200-9/990/9P | 160 | 120 | | 186/186/182 | 0.5-3.2 | 3 |
| | WP-200-1726/1726P | 200 | 150 | | 203/199 | 0.5-4.0 | 3 |
| 3点組立型 | WP-150A-24/2490 | 80 | 50 | | 114 | 0.5-2.4 | 4 |
| | WP-150A-9/990/9P | 125 | 100 | | 119/119/115 | 0.5-3.2 | 4 |
| | WP-150A-1726/1726P | 150 | 115 | | 136/132 | 0.5-4.0 | 4 |
| | WP-200A-24/2490 | 100 | 75 | | 188 | 0.5-2.4 | 4 |
| | WP-200A-9/990/9P | 160 | 120 | | 193/193/189 | 0.5-3.2 | 4 |
| | WP-200A-1726/1726P | 200 | 150 | | 210/206 | 0.5-4.0 | 4 |
| 一体型F | WP-9F | 125 | 100 | 115 | 0.5-3.2 | 5 | |
| | WP-17F | 150 | 115 | 125 | 0.5-4.0 | 5 | |
| | WP-26F | 200 | 150 | 186 | 0.5-4.0 | 5 | |
| 一体型RF | WP-24F | 80 | 50 | 95 | 0.5-2.4 | 6 | |
| | WP-R9F | 125 | 100 | 115 | 0.5-3.2 | 6 | |
| | WP-R17F | 150 | 115 | 125 | 0.5-4.0 | 6 | |
| | WP-R26F | 200 | 150 | 186 | 0.5-4.0 | 6 | |
| 空冷 固定トーチ | WP-24 | 80 | 50 | 60 | 33 | 0.5-2.4 | 7 |
| | WP-9/9P | 125 | 100 | | 48/43 | 0.5-3.2 | 7 |
| | WP-17-PSH | 150 | 115 | | 79 | 0.5-4.0 | 7 |
| | WP-26 | 200 | 150 | | 140 | 0.5-4.0 | 7 |

※1 定格溶接電流の試験方法：周囲温度25℃において、ハンドル部の外部表面温度が30℃またはケーブルホースアセンブリの外部表面温度が40℃を超えない場合の最大出力(100%アルゴンガス、2%セリウム入りタンクステン3.2mm)
 ※2 定格使用率60%とは、10分間周期中、定格溶接電流で6分間連続使用し、4分間休む事を意味します。
 ※3 手動用トーチの質量は、先端部品（コレット、コレットボディ、ノズル、バックキャップ）やハンドルは含まれません。

手動用 空冷 フレキシブルトーチ (4点組立型)

トーチが①ヘッド②コイルエレメント③ラバーブーツ④トーチボディの4点から構成されていて、それぞれ個別交換が可能です。また、ヘッド部分のしなやかな可動に加えて、形状の異なる7種類のヘッドを用途に合わせて選択することで様々なワーク形状に対応できます。

| 仕様アイコン | 先端 | SD 標準仕様 | GL ガスレンズ仕様 | LG 大口径ガスレンズ仕様 | SB 標準スタビー仕様 | SG スタビーガスレンズ仕様 |
|--------|---------|------------|------------|---------------|---------------|----------------|
| | バックキャップ | S ショートキャップ | M ミドルキャップ | L ロングキャップ | n/a バックキャップ不要 | |

※標準トーチセットにはチェックマークの付いた部品が付きまます。

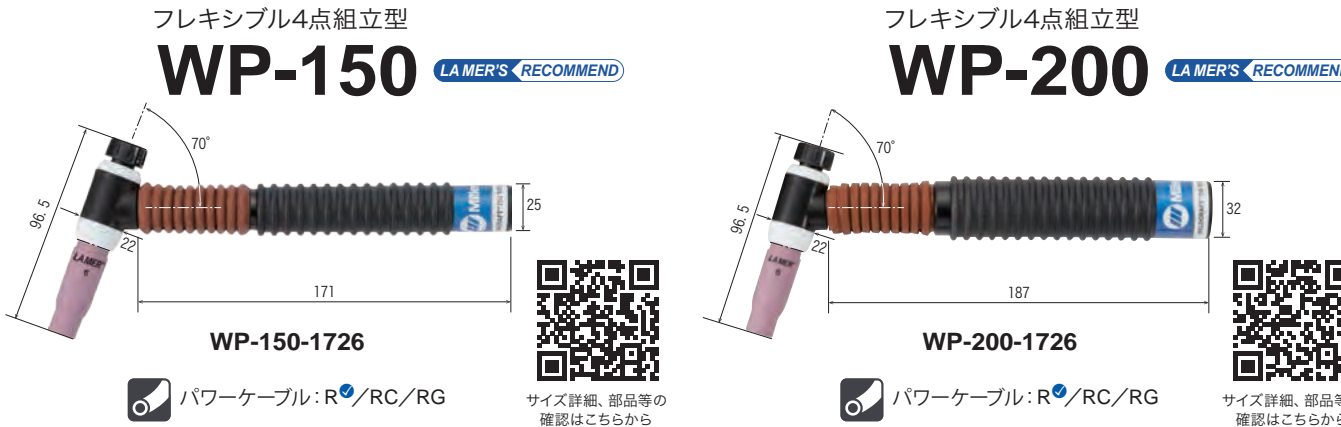

用途に合わせて7種類のヘッドが取り付けます。(最大出力、寸法は下記の通り)

| WP-150 | WP-200 | WP-150 | WP-200 | WP-150 | WP-200 |
|--|--|---|---|---|---|
| 出力 80Amp. 直流: 80Amp. 交流: 50Amp. | 出力 100Amp. 直流: 100Amp. 交流: 75Amp. | 出力 125Amp. 直流: 125Amp. 交流: 100Amp. | 出力 160Amp. 直流: 160Amp. 交流: 120Amp. | 出力 150Amp. 直流: 150Amp. 交流: 115Amp. | 出力 200Amp. 直流: 200Amp. 交流: 150Amp. |
| SD GL n/a | SD GL LG S M L (9-70, 9-90) n/a (9P) | SD GL LG S M L (1726) n/a (1726P) | SD GL LG SB SG S M L (1726) n/a (1726P) | | |
| WP-150-24 / WP-200-24 (ヘッド 24) | WP-150-9 / WP-200-9 (ヘッド 9-70) | WP-150-1726 / WP-200-1726 (ヘッド 1726) | | | |
| WP-150-2490 / WP-200-2490 (ヘッド 24-90) | WP-150-990 / WP-200-990 (ヘッド 9-90) | | | | |
| | WP-150-9P / WP-200-9P (ヘッド 9P) | | | | |
| | | | | WP-150-1726 / WP-200-1726P (ヘッド 1726P) | |

手動用 空冷 フレキシブルトーチ (3点組立型)

トーチボディが①ヘッド②一体型コイルエレメント③トーチボディの3点から構成されていて、それぞれの交換が可能です。ヘッド部分の可動に加えて、コイルエレメント部分の密閉性が高くガス漏れのリスクを軽減します。

| 仕様アイコン | 先端 | SD 標準仕様 | GL ガスレンズ仕様 | LG 大口径ガスレンズ仕様 | SB 標準スタビー仕様 | SG スタビーガスレンズ仕様 |
|--------|---------|------------|------------|---------------|---------------|----------------|
| | バックキャップ | S ショートキャップ | M ミドルキャップ | L ロングキャップ | n/a バックキャップ不要 | |

※標準トーチセットにはチェックマークの付いた部品が付きまます。

フレキシブル3点組立型 WP-150A

WP-150A-1726
パワーケーブル: R/RC/RG

QRコード: サイズ詳細、部品等の確認はこちら

フレキシブル3点組立型 WP-200A

WP-200A-1726
パワーケーブル: R/RC/RG

QRコード: サイズ詳細、部品等の確認はこちら

用途に合わせて7種類のヘッドが取り付けます。(最大出力、寸法は下記の通り)

| WP-150A | WP-200A | WP-150A | WP-200A | WP-150A | WP-200A |
|---|--|---|---|---|--|
| 出力 80Amp. 直流: 80Amp. 交流: 50Amp. | 出力 100Amp. 直流: 100Amp. 交流: 75Amp. | 出力 125Amp. 直流: 125Amp. 交流: 100Amp. | 出力 160Amp. 直流: 160Amp. 交流: 120Amp. | 出力 150Amp. 直流: 150Amp. 交流: 115Amp. | 出力 200Amp. 直流: 200Amp. 交流: 150Amp. |
| SD GL n/a | SD GL LG S M L (9-70, 9-90) n/a (9P) | SD GL LG S M L (1726) n/a (1726P) | SD GL LG SB SG S M L (1726) n/a (1726P) | SD GL LG SB SG S M L (1726) n/a (1726P) | SD GL LG SB SG S M L (1726) n/a (1726P) |
| | | | | | |
| WP-150A-24/WP-200A-24 (ヘッド 24) | WP-150A-9/WP-200A-9 (ヘッド 9-70) | WP-150A-1726/WP-200A-1726 (ヘッド 1726) | WP-150A-1726/WP-200A-1726 (ヘッド 1726) | WP-150A-1726/WP-200A-1726 (ヘッド 1726) | WP-150A-1726/WP-200A-1726P (ヘッド 1726P) |
| | | | | | |
| WP-150A-2490/WP-200A-2490 (ヘッド 24-90) | WP-150A-990/WP-200A-990 (ヘッド 9-90) | WP-150A-9P/WP-200A-9P (ヘッド 9P) | | | |

手動用 空冷 フレキシブルトーチ (一体型F)

ヘッド・コイルエレメント・ラバーブーツが一体となったスタンダードモデルで、サイズや出力が異なる3種類があります。ヘッドが円錐状に仰角±110°曲がるので、どんなワーク形状にも合わせることが可能です。

| 仕様アイコン | 先端 | SD 標準仕様 | GL ガスレンズ仕様 | LG 大口径ガスレンズ仕様 | SB 標準スタビー仕様 | SG スタビーガスレンズ仕様 |
|--------|---------|------------|------------|---------------|---------------|----------------|
| | バックキャップ | S ショートキャップ | M ミドルキャップ | L ロングキャップ | n/a バックキャップ不要 | |

※標準トーチセットにはチェックマークの付いた部品が付きまます。

WP-9F

出力 **125Amp.**
(直流: 125Amp./交流: 100Amp.)

WP-9F

QRコード: サイズ詳細、部品等の確認はこちら

トーチボディ刻印: ●A-125F

パワーケーブル: R/RC/RG

WP-17F

出力 **150Amp.**
(直流: 150Amp./交流: 115Amp.)

WP-17F

QRコード: サイズ詳細、部品等の確認はこちら

トーチボディ刻印: ●A-150F

パワーケーブル: R/RC/RG

WP-26F

出力 **200Amp.**
(直流: 200Amp./交流: 150Amp.)

WP-26F

QRコード: サイズ詳細、部品等の確認はこちら

トーチボディ刻印: ●A-200F

パワーケーブル: R/RC/RG

TIPS ガスレンズコレットボディで溶接品質向上!

メッシュを複数枚重ねてシールドガスを整流することで、標準コレットボディより高いシールド効果を発揮します。普段の溶接品質をグレードアップするだけでなく、チタンや特殊合金の仕上がりにも効果的です。また、シールドガスの範囲が広がるのでタングステン電極棒の突き出しを増やして狭いところの溶接に対応できる場合があります。これから導入を検討される方は、ノズル番手やガス流量の選定について是非お問い合わせください。

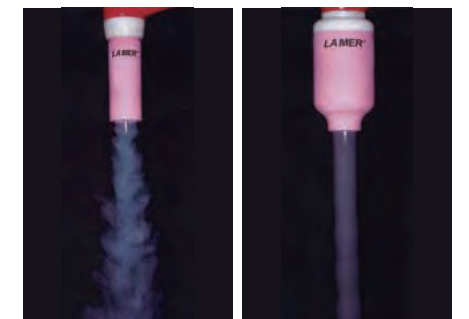

手動用 空冷 フレキシブルトーチ (一体型RF)

ヘッド・コイルエレメント・ラバーブーツが一体となっています。また、コイルエレメント/ラバーブーツ部分は3点組み立て型と同じ密閉性の高い構造が採用されていて、高いガス流量でもガス漏れのリスクが軽減されます。

| | | | | | | |
|--------|---------|-------------------|-------------------|----------------------|----------------------|-----------------------|
| 仕様アイコン | 先端 | SD 標準仕様 | GL ガスレンズ仕様 | LG 大口径ガスレンズ仕様 | SB 標準スタビー仕様 | SG スタビーガスレンズ仕様 |
| | バックキャップ | S ショートキャップ | M ミドルキャップ | L ロングキャップ | n/a バックキャップ不要 | |

※標準トーチセットにはチェックマークの付いた部品が付きまます。

WP-24F

出力 **80Amp.**
(直流：80Amp./交流：50Amp.)



SD **GL**
n/a

トーチボディ刻印
●A-80F

サイズ詳細、部品等の確認はこちらから

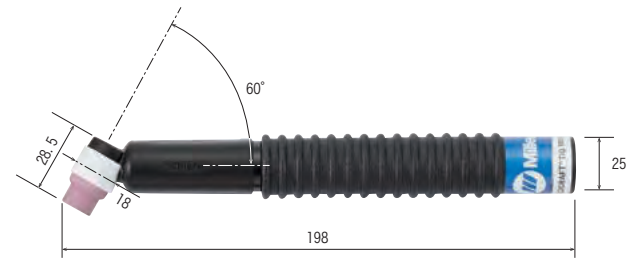

WP-24F

パワーケーブル：
R/RC/RG

WP-R9F

出力 **125Amp.**
(直流：125Amp./交流：100Amp.)



SD **GL** **LG**
S **M** **L**

トーチボディ刻印
●A-125FRH

サイズ詳細、部品等の確認はこちらから



WP-R9F

パワーケーブル：
R/RC/RG

WP-R17F

出力 **150Amp.**
(直流：150Amp./交流：115Amp.)



SD **GL** **LG** **SB** **SG**
S **M** **L**

トーチボディ刻印
●A-150FRH

サイズ詳細、部品等の確認はこちらから



WP-R17F

パワーケーブル：
R/RC/RG

WP-R26F

出力 **200Amp.**
(直流：200Amp./交流：150Amp.)



SD **GL** **LG** **SB** **SG**
S **M** **L**

トーチボディ刻印
●A-200FRH

サイズ詳細、部品等の確認はこちらから



WP-R26F

パワーケーブル：
R/RC/RG

手動用 空冷 固定トーチ

トーチヘッドの角度が固定されていて、安定した溶接作業が可能なロングセラーモデルです。4種から出力/サイズを選択が可能で、パーツ点数が少ないため、メンテナンスが容易です。

| | | | | | | |
|--------|---------|-------------------|-------------------|----------------------|----------------------|-----------------------|
| 仕様アイコン | 先端 | SD 標準仕様 | GL ガスレンズ仕様 | LG 大口径ガスレンズ仕様 | SB 標準スタビー仕様 | SG スタビーガスレンズ仕様 |
| | バックキャップ | S ショートキャップ | M ミドルキャップ | L ロングキャップ | n/a バックキャップ不要 | |

※標準トーチセットにはチェックマークの付いた部品が付きまます。

WP-24

出力 **80Amp.** **LA MER'S RECOMMEND**
(直流：80Amp./交流：50Amp.)



SD **GL**
n/a

トーチボディ刻印
●A-80

サイズ詳細、部品等の確認はこちらから

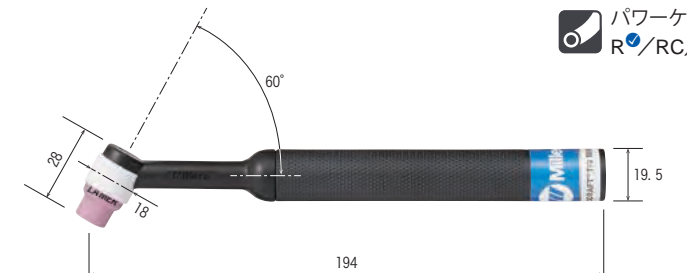

WP-24 (60°)

パワーケーブル：
R/RC/RG

WP-9/WP-9P

出力 **125Amp.**
(直流：125Amp./交流：100Amp.)



SD **GL** **LG**
S **M** **L** (WP-9)
n/a (WP-9P)

トーチボディ刻印
●A-125 (WP-9)
●A-125P (WP-9P)

サイズ詳細、部品等の確認はこちらから

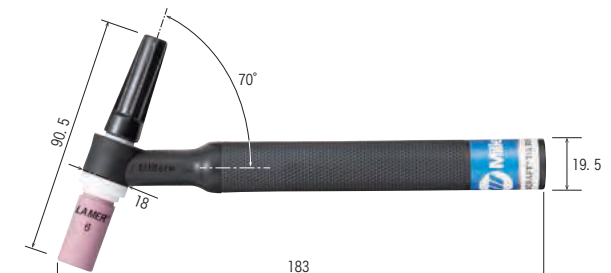

WP-9

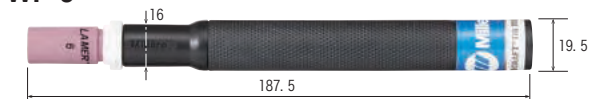

WP-9P

パワーケーブル：
R/RC/RG

WP-17-PSH

出力 **150Amp.**
(直流：150Amp./交流：115Amp.)



SD **GL** **LG** **SB** **SG**
S **M** **L**

トーチボディ刻印
●A-150PSH

サイズ詳細、部品等の確認はこちらから

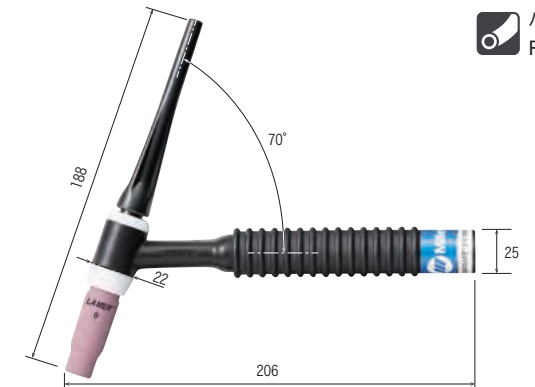

WP-17-PSH

パワーケーブル：
R/RC/RG

WP-26

出力 **200Amp.**
(直流：200Amp./交流：150Amp.)



SD **GL** **LG** **SB** **SG**
S **M** **L**

トーチボディ刻印
●A-200

サイズ詳細、部品等の確認はこちらから

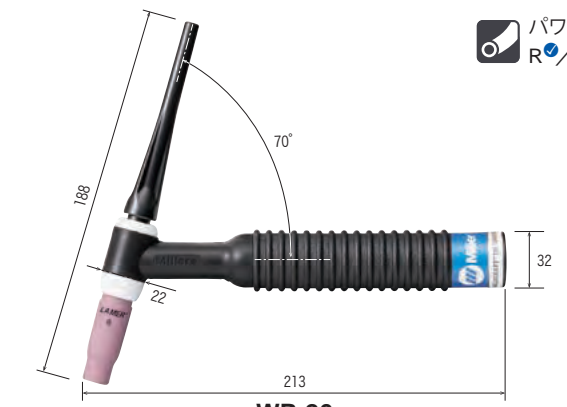

WP-26

パワーケーブル：
R/RC/RG

手動用 水冷トーチ スペックシート

| トーチタイプ | 型 式 | 定格溶接電流 (A) ※1 | | 定 格 使用率 (%) ※2 | 冷却水 量 (L/min) | 質 量※3(g) | 適応電極径 (mm) | 掲 載 ページ |
|-----------------|-----------------------------------|---------------|------------|----------------------|---------------------|----------|---------------|------------|
| | | 直流 (DCEN) | 交流 (AC) | | | | | |
| 水冷 フレキシブルトーチ | WP-225-24/2490 | 160 | 115 | 100 | 1.0 | 91 | 0.5-2.4 | 9 |
| | WP-225-9/990/9P | 200 | 140 | | 1.0 | 96/96/92 | 0.5-3.2 | 9 |
| | WP-225-1726/1726P | 225 | 160 | | 1.0 | 113/109 | 0.5-4.0 | 9 |
| | WP-25 | 200 | 140 | | 1.0 | 94 | 0.5-3.2 | 9 |
| 水冷 固定トーチ | WP-125M/WP-125L | 125 | 80 | | 1.0 | 76/84 | 0.5-2.4 | 10 |
| | WP-24W | 180 | 115 | | 1.0 | 52 | 0.5-2.4 | 10 |
| | WP-20P | 250 | 180 | | 1.0 | 57 | 0.5-3.2 | 10 |
| | WP-20 | 225 | 160 | | 1.0 | 53 | 0.5-3.2 | 11 |
| | WP-280 Super Cool™ テクノロジー | 280 | 195 | | 1.0 | 117 | 0.5-3.2 | 11 |
| | CS310 クラフターシリーズ | 310 | 220 | | 1.0 | 100 | 0.5-3.2 | 11 |
| | WP-18 | 350 | 250 | | 1.0 | 136 | 0.5-4.0 | 11 |
| | W-375 Super Cool™ テクノロジー | 375 | 265 | | 1.0 | 117 | 0.5-3.2 | 12 |
| | WP-18SC Super Cool™ テクノロジー | 400 | 280 | 1.0 | 156 | 0.5-4.8 | 12 | |
| | CS410 クラフターシリーズ | 410 | 310 | 1.0 | 160 | 0.5-4.0 | 12 | |
| WP-18P | 500 | 350 | 1.4 | 200 | 0.5-4.0 | 12 | | |

※1 定格溶接電流の試験方法：周囲温度25℃において、ハンドル部の外部表面温度が30℃またはケーブルホースアセンブリの外部表面温度が40℃を超えない場合の最大出力（100%アルゴンガス、2%セリウム入りタンクステン3.2mm、冷却水循環装置クールメイト4 使用）
 ※2 定格使用率100%とは、10分間周期中、定格溶接電流で10分間連続使用する事を意味します。
 ※3 手動用（ハンド）の質量は、先端部品（コレット、コレットボディ、ノズル、バックキャップ）やハンドルは含みません。

Super Cool™ テクノロジー

ヘッド回りの冷却室の容量を拡張したことで高出力ながらトーチボディの小型化/軽量化を実現しています。また、ソフトタイプのケーブル/ホースを採用しているため、溶接時のストレスを大幅に軽減します。

クラフターシリーズ

3つの特徴

- ショートネック
トーチの首長を短くすることで操作性をより向上しました。
- ダブルリップバックキャップシール
バックキャップ側のシールを2重にする事で、高周波やシールドガスの漏れをより防ぎます。
- D型ハンドル (D-Handle)
D字型ハンドル (D-Handle) は溶接角度を容易に出せ、握り易くなっています。また、ケーブルカバーのずり落ちを防ぐ溝が付いています。

TIPS ヘッドの小型化、軽量化！

WP-17、26、18系の先端をスタビー仕様に変更すれば先端部品の小型化、軽量化が可能です。スタビー仕様は、標準とガスレンズの2タイプがありますので、用途に合わせてお選びください。
 ※各種トーチページでは、**SB**(スタビー標準)・**SG**(スタビーガスレンズ)アイコンで表記しています。



手動用 水冷 フレキシブルトーチ

自由自在に曲がるボディで様々な角度からの溶接を可能にします。トーチボディの中に冷却水を循環させるので、空冷トーチより高いアンペアの出力も可能です。ヘッド取替のできるWP-225とペンシルタイプのWP-25よりお選びください。

| 仕様アイコン | 先 端 | SD 標準仕様 | GL ガスレンズ仕様 | LG 大口径ガスレンズ仕様 | SB 標準スタビー仕様 | SG スタビーガスレンズ仕様 |
|--------|---------|-------------------|-------------------|----------------------|----------------------|-----------------------|
| | バックキャップ | S ショートキャップ | M ミドルキャップ | L ロングキャップ | n/a バックキャップ不要 | |

※標準トーチセットにはチェックマークの付いた部品が付きません。

WP-225 **LA MER'S RECOMMEND**



サイズ詳細、部品等の確認はこちらから

トーチボディ刻印
●W-225MOD



パワーケーブル：
強化ビニール
HD/ブレードホース黒/HDR

用途に合わせて7種類のヘッドが取り付けます。(最大出力、寸法は下記の通り)

| 出力 160Amp. 直流：160Amp./交流：115Amp. | 出力 200Amp. 直流：200Amp./交流：140Amp. | 出力 225Amp. 直流：225Amp./交流：160Amp. |
|---|---|---|
| <p>SD GL n/a</p> <p>WP-225-24 (ヘッド 24)</p> <p>WP-225-2490 (ヘッド 24-90)</p> | <p>SD GL LG S M L (9-70, 9-90) n/a (9P)</p> <p>WP-225-9 (ヘッド 9-70)</p> <p>WP-225-990 (ヘッド 9-90)</p> <p>WP-225-9P (ヘッド 9P)</p> | <p>SD GL LG SB SG S M L (1726) n/a (1726P)</p> <p>WP-225-1726 (ヘッド 1726)</p> <p>WP-225-1726P (ヘッド 1726P)</p> |

WP-25

出力 200Amp.
(直流：200Amp./交流：140Amp.)



サイズ詳細、部品等の確認はこちらから

SD GL LG
n/a

トーチボディ刻印
●W-200

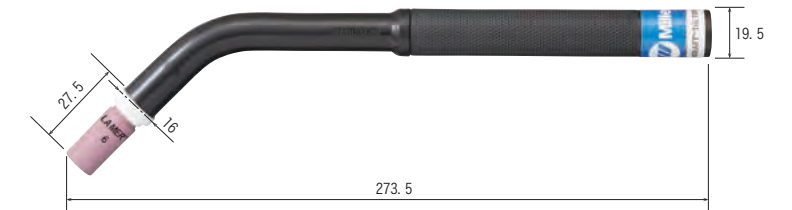

パワーケーブル：
強化ビニール
HD/ブレードホース黒/HDR

手動用 水冷 フレキシブルトーチ

手動用 水冷 固定トーチ

水冷トーチの特徴である連続使用（定格使用率100%※P.8参照）に加えて、ヘッド角度が固定されているので、安定した溶接作業が行えます。特殊ノズルや高スペックモデルなど用途に合わせた選択をすることでウェルダのパフォーマンスを最大限に引き出します。

| 仕様アイコン | 先端 | SD 標準仕様 GL ガスレンズ仕様 LG 大口径ガスレンズ仕様 SB 標準スタビー仕様 SG スタビーガスレンズ仕様 |
|--------|---------|--|
| | バックキャップ | S ショートキャップ M ミドルキャップ L ロングキャップ n/a バックキャップ不要 |

※標準トーチセットにはチェックマークの付いた部品が付きまます。

WP-125M/WP-125L

出力 **125Amp.**
(直流：125Amp./交流：80Amp.)



サイズ詳細、部品等の確認はこちら

特殊ノズル ※下記参照

n/a

トーチボディ刻印

- W-125M(WP-125M)
- W-125L(WP-125L)

パワーケーブル：
ビニール/HD/
ブレードホース黒/HDR

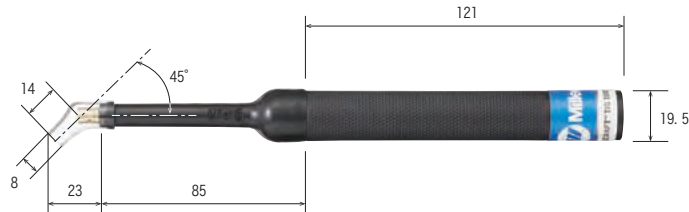

WP-125M

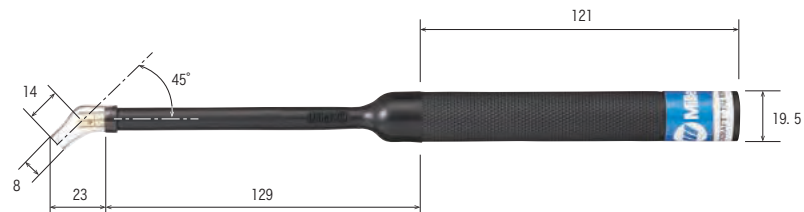

WP-125L

部品の組み替えでノズル角度を変更できます



クォーツ製（詳細P.19）

WP-24W

出力 **180Amp.**
(直流：180Amp./交流：115Amp.)



サイズ詳細、部品等の確認はこちら

SD GL

n/a

トーチボディ刻印

- W-180

パワーケーブル：
ビニール/HD/
ブレードホース黒/HDR

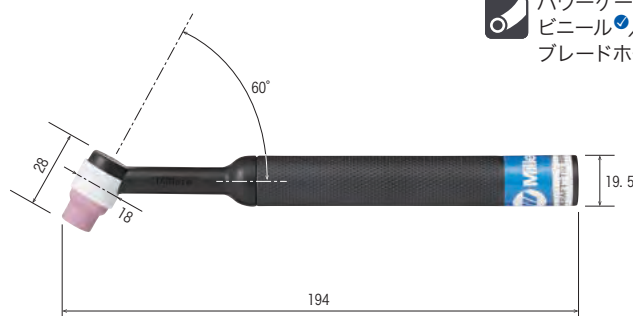

WP-24W

WP-20P

出力 **225Amp.**
(直流：225Amp./交流：160Amp.)



サイズ詳細、部品等の確認はこちら

SD GL LG

n/a

トーチボディ刻印

- W-250P

パワーケーブル：
ビニール/HD/
ブレードホース黒/HDR

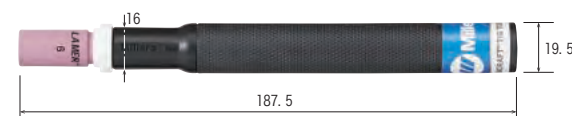

WP-20P

WP-20

出力 **250Amp.**
(直流：250Amp./交流：180Amp.)



サイズ詳細、部品等の確認はこちら

SD GL LG
S M L

トーチボディ刻印

- W-250

パワーケーブル：
ビニール/HD/
ブレードホース黒/HDR

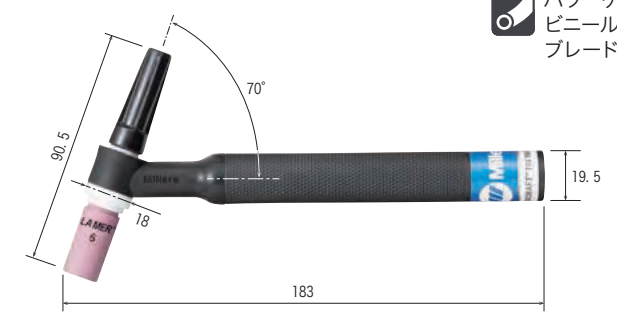

WP-20

WP-280 Super Cool™ テクノロジー

出力 **280Amp.** LA MER'S RECOMMEND
(直流：280Amp./交流：195Amp.)



サイズ詳細、部品等の確認はこちら

SD GL LG
S M L

トーチボディ刻印

- W-280

水冷PC・ホース類は専用のブレードホース（赤・黒・青）になります

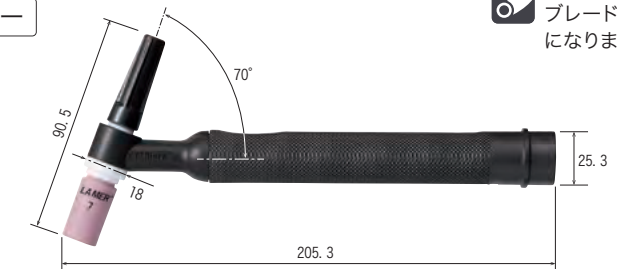

WP-280

CS310 クラフターシリーズ

出力 **310Amp.**
(直流：310Amp./交流：220Amp.)



サイズ詳細、部品等の確認はこちら

SD GL LG
S M L

トーチボディ刻印

- W-310

水冷PC・ホース類は専用のブレードホース（赤・黒・青）になります

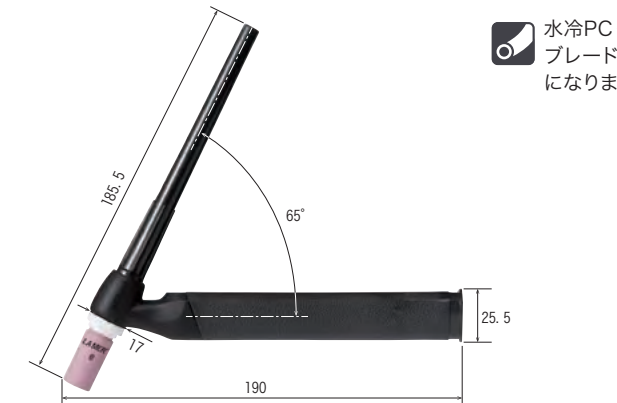

CS310

WP-18

出力 **350Amp.**
(直流：350Amp./交流：250Amp.)



サイズ詳細、部品等の確認はこちら

SD GL LG SB SG
S M L

トーチボディ刻印

- W-350

パワーケーブル：
R/RC/RG



WP-18



| | | | | | | |
|--------|---------|------------|------------|---------------|---------------|----------------|
| 仕様アイコン | 先端 | SD 標準仕様 | GL ガスレンズ仕様 | LG 大口径ガスレンズ仕様 | SB 標準スタビー仕様 | SG スタビーガスレンズ仕様 |
| | バックキャップ | S ショートキャップ | M ミドルキャップ | L ロングキャップ | n/a バックキャップ不要 | |

※標準トーチセットにはチェックマークの付いた部品が付きます。

W-375 Super Cool™ テクノロジー

出力 **375Amp.**
(直流：375Amp./交流：265Amp.)



サイズ詳細、部品等の確認はこちらから



トーチボディ刻印
●W-375



水冷PC・ホース類は専用のブレードホース(赤・黒・青)になります

WP-18SC Super Cool™ テクノロジー

出力 **400Amp.**
(直流：400Amp./交流：280Amp.)



サイズ詳細、部品等の確認はこちらから



トーチボディ刻印
●W-400SC



パワーケーブル:
R/RC/RG

CS410 クラフターシリーズ

出力 **410Amp.**
(直流：410Amp./交流：310Amp.)



サイズ詳細、部品等の確認はこちらから



トーチボディ刻印
●W-410



水冷PC・ホース類は専用のブレードホース(赤・黒・青)になります

WP-18P

出力 **500Amp.**
(直流：500Amp./交流：350Amp.)



サイズ詳細、部品等の確認はこちらから



トーチボディ刻印
●W-500PAUT



パワーケーブル: R

自動機用 空冷/水冷トーチ

タングステンがノブ側から交換できるように設計されています。
空冷/水冷やサイズ・出力の大小で選定が可能です、それぞれガスレンズを使用できます。

| | | | | | | |
|--------|----|---------|------------|---------------|-------------|----------------|
| 仕様アイコン | 先端 | SD 標準仕様 | GL ガスレンズ仕様 | LG 大口径ガスレンズ仕様 | SB 標準スタビー仕様 | SG スタビーガスレンズ仕様 |
|--------|----|---------|------------|---------------|-------------|----------------|

※標準トーチセットにはチェックマークの付いた部品が付きます。

自動機用 空冷/水冷トーチ スペックシート

| トーチタイプ | 型式 | 定格溶接電流(A) ^{※1} | | 定格使用率(%) ^{※2} | 冷却水量(L/min) | 質量 ^{※3} (g) | 適応電極径(mm) | 掲載ページ |
|--------|---------------|-------------------------|--------|------------------------|-------------|----------------------|-----------|-------|
| | | 直流(DCEN) | 交流(AC) | | | | | |
| 空冷 | WP-23A | 150 | 120 | 60 | — | 156 | 0.5-3.2 | 13 |
| | WP-22A | 250 | 180 | 100 | 1.9 | 156 | 0.5-3.2 | 13 |
| 水冷 | WP-27A/WP-27B | 500 | 350 | 100 | 1.9 | 555/870 | 3.2-6.4 | 13 |

※1 定格溶接電流の試験方法: 周囲温度25℃において、ハンドル部の外部表面温度が30℃またはケーブルホースアセンブリの外部表面温度が40℃を超えない場合の最大出力(100%アルゴンガス、2%セリウム入りタングステン3.2mm、冷却水循環装置クールメイト4 使用)
 ※2 定格使用率60%とは、10分間周期中、定格溶接電流で6分間連続使用し、4分間休む事を意味します。また、100%とは、10分間周期中、定格溶接電流で10分間連続使用する事を意味します。
 ※3 自動機トーチの質量は、先端部品(コレット、コレットボディ、ノズル)を除く、トーチ本体、パーレル、ブーツ、バックキャップの合計の重さです。

WP-23A

出力 **150Amp.** (空冷)
(直流：150Amp./交流：120Amp.)



サイズ詳細、部品等の確認はこちらから

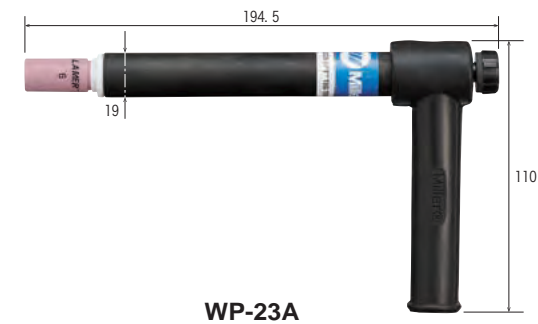

パワーケーブル:
R/RC/RG

WP-22A

出力 **250Amp.** (水冷)
(直流：250Amp./交流：180Amp.)



サイズ詳細、部品等の確認はこちらから



パワーケーブル:
HD/ブレードホース(黒)/HDR

WP-27A/WP-27B

出力 **500Amp.** (水冷)
(直流：500Amp./交流：350Amp.)



サイズ詳細、部品等の確認はこちらから

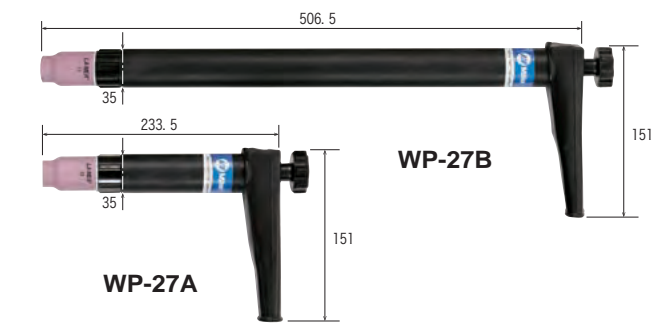

パワーケーブル: R

フレキシブルトーチ部品

| 外観・寸法 (mm) | 部品番号 | 適用トーチ | ウェブページ |
|------------|-------|--|--------|
| | 24 | WP-150 WP-200 WP-150A WP-200A WP-225 | |
| | 24-90 | | |
| | 9-70 | | |
| | 9-90 | | |
| | 9P | | |
| | 1726 | | |
| | 1726P | | |
| | 150CE | | |
| | 200CE | WP-200A | |
| | 150RB | WP-150 | |
| | 200RB | WP-200 | |

サイズ詳細はウェブページをご覧ください。

| 外観・寸法 (mm) | 部品番号 | 適用トーチ | ウェブページ |
|------------|-----------|---|--------|
| | 150CE-AAA | WP-150 | |
| | 200CE-AAA | WP-200 | |
| | 150TB | WP-150 WP-150A WP-9F WP-R9F WP-17F WP-R17F WP-24F | |
| | 200TB | WP-200 WP-200A WP-26F WP-R26F | |
| | 9F | WP-9F | |
| | 17F | WP-17F | |
| | 26F | WP-26F | |
| | 24F | WP-24F | |
| | R9F | WP-R9F | |
| | R17F | WP-R17F | |
| | R26F | WP-R26F | |

コレット

| 外観×寸法 (mm) | 部品番号 | 電極径 (mm) | 適用トーチ | ウェブページ |
|------------|---|---|--|--------|
| A | | | | |
| | 53N16 53N14 24C332 | 1.0 1.6 2.4 | ヘッド 24/24-90 | |
| B | | | | |
| | 53N63 53N64 24GLC332 | 1.0 1.6 2.4 | トーチ WP-24F WP-24 WP-24W | |
| C | | | | |
| | 13N21 13N22 13C2M 13N23 13N24 | 1.0 1.6 2.0 2.4 3.2 | ヘッド 9-70/9-90/9P | |
| D | | | | |
| | 13N21L 13N22L 13N23L 13N24L | 1.0 1.6 2.4 3.2 | トーチ WP-9F WP-R9F WP-9/9P WP-25 WP-20/20P WP-280 CS310 W-375 | |
| E | | | | |
| | 10N22 10N23 10N2M 10N24 10N24-AAA*1 10N25 54N20 | 1.0 1.6 2.0 2.4 2.4 3.2 4.0 | ヘッド 1726/1726P | |
| F | | | | |
| | 10N22S 10N23S 10N24S 10N25S | 1.0 1.6 2.4 3.2 | トーチ WP-17F WP-26F WP-R17F WP-R26F WP-17-PSH WP-26 WP-18 WP-18SC CS410 WP-18P | |
| G | | | | |
| | 10N25HD 54N20HD 18C36 | 3.2 4.0 4.8 | WP-18SC (重作業用) | |
| H | | | | |
| | 22N21A 22N22A 22N23A 22N24A | 1.0 1.6 2.4 3.2 | WP-23A WP-22A | |
| I | | | | |
| | 22N21AL 22N22AL 22N23AL 22N24AL | 1.0 1.6 2.4 3.2 | WP-23A WP-22A | |

サイズ詳細はウェブページをご覧ください。

| 外観×寸法 (mm) | 部品番号 | 電極径 (mm) | 適用トーチ | ウェブページ |
|------------|--|--|----------|--------|
| K | | | | |
| | 57N46 57N47 57N48 57N49 57N50 57N51 | 1.6 2.4 3.2 4.0 4.8 6.4 | WP-27A/B | |

チャック

| 外観×寸法 (mm) | 部品番号 | 電極径 (mm) | 適用トーチ | ウェブページ |
|------------|---------------------------------------|-------------------------------|-----------|--------|
| A | | | | |
| | 125C40-90 125C116-90 125C332-90 | 1.0/90° 1.6/90° 2.4/90° | WP-125M/L | |
| B | | | | |
| | 125C40-45 125C116-45 125C332-45 | 1.0/45° 1.6/45° 2.4/45° | WP-125M/L | |
| C | | | | |
| | 50C40 *2 125C116 *2 | 1.0/180° 1.6/180° | WP-125M/L | |

コレットボディ













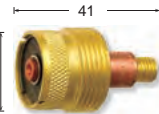

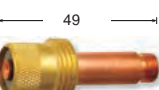
| 外観×寸法 (mm) | 部品番号 | 電極径 (mm) | 適用トーチ | ウェブページ |
|------------|--|--|---|--------|
| A | | | | |
| | 53N18 *2 53N19 *2 24CB332 *2 | 1.0 1.6 2.4 | ヘッド 24/24-90 トーチ WP-24F WP-24 WP-24W | |
| B | | | | |
| | 13N25 13N26 13N27 13N28 13N29 | 0.5 1.0 1.6 2.4 3.2 | ヘッド 9-70/9-90/9P トーチ WP-9F WP-R9F WP-9/9P WP-25 WP-20/20P WP-280 CS-310 W-375 WP-23A WP-22A | |
| C | | | | |
| | 10N30 10N31 10CB2M 10N32 10N28 406488 | 1.0 1.6 2.0 2.4 3.2 4.0 | ヘッド 1726/1726P トーチ WP-17F WP-26F WP-R17F WP-R26F WP-17-PSH | |
| D | | | | |
| | 17CB20 | 1.0-3.2 | WP-17-PSH WP-26 WP-18 CS410 WP-18P | |
| E | | | | |
| | NCB-53 NCB-36 | 0.5-3.2 3.2-4.8 | WP-18SC | |

*1 四つ割れ *2 タングステンを締める際は専用チャックレンチ53N20(P.21)を使用してください。

交換部品

サイズ詳細はウェブページでご覧いただけます。

■ガスレンズコレットボディ (略称 ガスレンズ)

| 外観・寸法 (mm) | 部品番号 | 電極径 (mm) | 適用トーチ | ウェブページ |
|---|--|--|--|---|
| A | | | | |
|  | 45V42 45V43 45V44 45V45 | 1.0 1.6 2.4 3.2 | ヘッド 24/24-90/9-70/ 9-90 トーチ WP-9F WP-R9F WP-24 WP-9/9P WP-24W WP-20/20P WP-280 CS310 W-375 WP-23A WP-22A |  |
| B | | | | |
| 大口径ガスレンズ  | 45V0204S 45V116S 45V64S 995795S | 0.5-1.0 1.6 2.4 3.2 | ヘッド 9-70/9-90 トーチ WP-9F WP-R9F WP-9/9P WP-20/20P WP-280 CS310 W-375 WP-23A WP-22A |  |
| C | | | | |
|  | 45V24 45V25 45V26 45V27 45V28 | 1.0 1.6 2.4 3.2 4.0 | ヘッド 1726 /1726P トーチ WP-9F WP-R9F WP-9/9P WP-20/20P WP-280 CS310 W-375 WP-23A WP-22A |  |
| D | | | | |
| スタビ用  | 17GL040 17GL116 17GL332 17GL18 | 1.0 1.6 2.4 3.2 | ヘッド 1726 /1726P トーチ WP-17F WP-26F WP-R17F WP-R26F WP-17-PSH WP-26 WP-18 CS410 WP-18P |  |
| E | | | | |
| 大口径ガスレンズ  | 45V0204 45V116 45V64 995795 45V63 | 0.5-1.0 1.6 2.4 3.2 4.0 | ヘッド 1726 /1726P トーチ WP-17F WP-26F WP-R17F WP-R26F WP-17-PSH WP-26 WP-18 CS410 WP-18P |  |
| F | | | | |
|  | 18GL04 18GL16 18GL32 18GL18 18GL53 18GL36 | 1.0 1.6 2.4 3.2 4.0 4.8 | WP-18SC |  |
| H | | | | |
|  | 49V23 49V24 49V25 49V26 49V27 49V28 | 1.6 2.4 3.2 4.0 4.8 6.4 | WP-27A/B |  |

■ガasket/インサート

| 外観・部品番号 | 適用トーチ | ウェブページ |
|---|---|--|
|  | ヘッド 24/24-90 トーチ WP-24F WP-24 WP-24W |  |
|  | ヘッド 9-70/9-90/9P トーチ WP-9F WP-R9F WP-9/9P WP-25 WP-20/20P WP-280 CS310 W-375 |  |
|  | 9-4 (バックキャップ側) |  |
|  | ヘッド 1726 /1726P トーチ WP-17F WP-26F WP-R17F WP-R26F WP-17-PSH WP-26 WP-18 CS410 WP-18P |  |
|  | 18-7 (バックキャップ側) |  |
| スタビ用  | 18CG20 |  |
|  | WP-23A WP-22A |  |
|  | WP-18SC |  |
|  | 18NG |  |
|  | WP-27A/B |  |
|  | 57N56 |  |
|  | WP-27A/B ※メタルノズル 57N78用 |  |
|  | 57N76 |  |







■ガスレンズインシュレーター

| 外観・部品番号 | 適用トーチ | ウェブページ |
|---|---|---|
|  | ヘッド 24/24-90 トーチ WP-24F WP-24 WP-24W |  |
|  | ヘッド 9-70/9-90 /9P トーチ WP-9F WP-R9F WP-9/9P WP-25 WP-20/20P WP-280 CS310 W-375 |  |
| 大口径用  | 54N63-20 |  |
|  | ヘッド 1726 /1726P トーチ WP-17F WP-26F WP-R17F WP-R26F WP-17-PSH WP-26 WP-18 CS410 WP-18P |  |
|  | 54N01 |  |
| 大口径用  | 54N63 |  |
| スタビ用  | 17GLG20 |  |
| 大口径用  | 54N63-22 |  |

■バックキャップ

| 外観・寸法 (mm) | 部品番号 | 適用トーチ | ウェブページ |
|---|-----------|---|---|
|  | 41V33 | ヘッド 9-70/9-90 トーチ WP-9F WP-R9F WP-9 WP-280 W-375 |  |
|  | 41V35 | ヘッド 9-70/9-90 トーチ WP-9F WP-R9F WP-9 WP-280 CS310 W-375 |  |
|  | 41V24 | ヘッド 9-70/9-90 /9P トーチ WP-9F WP-R9F WP-9/9P WP-25 WP-20/20P WP-280 CS310 W-375 |  |
|  | 57Y04 | ヘッド 1726 トーチ WP-17F WP-26F WP-R17F WP-R26F WP-17-PSH WP-26 WP-18 WP-18SC CS410 |  |
|  | 57Y05 | ヘッド 1726 /1726P トーチ WP-17F WP-26F WP-R17F WP-R26F WP-17-PSH WP-26 WP-18 CS410 WP-18P |  |
|  | 57Y02 | ヘッド 1726 /1726P トーチ WP-17F WP-26F WP-R17F WP-R26F WP-17-PSH WP-26 WP-18 CS410 WP-18P |  |
|  | CS110-BCS | CS310 |  |

■ハンドル/バーレル

| 外観・寸法 (mm) | 部品番号 | 適用トーチ | ウェブページ |
|---|------------------------------|---|---|
|  | 105Z55 (布目) 105Z55R (溝付き) | WP-150 WP-9F WP-17F WP-24F WP-R9F WP-R17F WP-17-PSH |  |
|  | H-100 (布目) H-100R (溝付き) | WP-24 WP-9 WP-9P WP-24W |  |
|  | 53N06 (布目) | WP-225 WP-25 WP-125M/L WP-20 WP-20P |  |

■ハンドル/バーレル









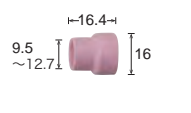

| 外観・寸法 (mm) | 部品番号 | 適用トーチ | ウェブページ |
|---|----------------------------|-----------------------------|---|
|  | 10N15 (布目) 10N15R (溝付き) | WP-200 WP-26F WP-R26F |  |
|  | H-200 (布目) H-200R (溝付き) | WP-26 WP-18 |  |
|  | 269335 | WP-280 W-375 |  |
|  | CS110-H | CS310 |  |
|  | CS210-H | CS410 |  |
|  | 18PBWH | WP-18P |  |
|  | 22-8A | WP-23A WP-22A |  |
|  | 27-10A | WP-27A |  |
|  | 27-10B | WP-27B |  |

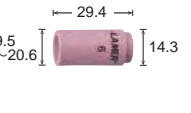

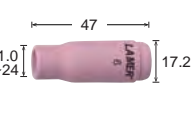







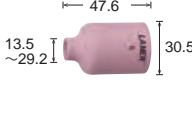

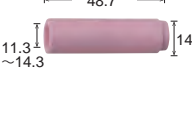
交換部品

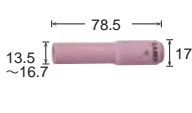
交換部品

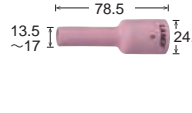

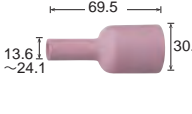

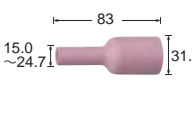





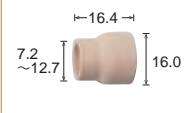

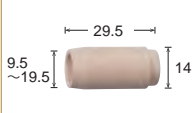

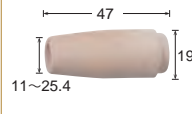
交換部品

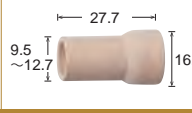
■アルミナノズル ※各種サイズ詳細についてはQRコードよりご確認ください。 ※番手によって先端形状が画像と異なる場合があります（画像は全て番手=6）

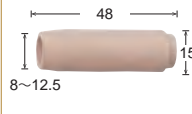

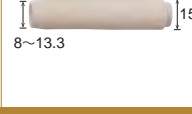

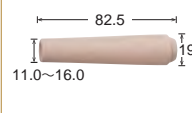

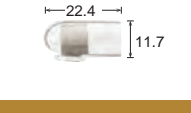

| 外観・寸法 (mm) | 部品番号 | 番手 | 先端内径 (mm) | 適用トーチ | ウェブページ |
|---|--------|----|-----------|--|---|
| A | | | | | |
| 標準ノズル  | A53N24 | 4 | 6.4 | ヘッド 24/24-90 |  |
| | A53N25 | 5 | 8.0 | トーチ WP-9 WP-24F WP-24 | |
| | A53N27 | 6 | 9.6 | WP-24W | |
| B | | | | | |
| 標準ノズル  | 13N08 | 4 | 6.4 | ヘッド 9-70/9-90 /9P |  |
| | 13N09 | 5 | 8.0 | トーチ WP-9F WP-R9F WP-9 WP-9P | |
| | 13N10 | 6 | 9.6 | WP-25 WP-20 WP-20P WP-280 | |
| | 13N11 | 7 | 11.0 | CS310 W-375 WP-23A WP-22A | |
| | 13N12 | 8 | 12.7 | その他 スタビコレット ボディを使用する トーチ (コレットボディ) | |
| | 13N13 | 10 | 16.0 | | |
| C | | | | | |
| 標準ノズル  | 10N50 | 4 | 6.4 | ヘッド 1726 /1726P トーチ WP-17F WP-26F WP-R17F WP-R26F WP-17-PSH WP-26 WP-18 CS410 WP-18P |  |
| | 10N49 | 5 | 8.0 | | |
| | 10N48 | 6 | 9.6 | | |
| | 10N47 | 7 | 11.0 | | |
| | 10N46 | 8 | 12.7 | | |
| | 10N45 | 10 | 16.0 | | |
| | 10N44 | 12 | 19.0 | | |
| E | | | | | |
| ガスレンズノズル  | 53N58 | 4 | 6.4 | ヘッド 24/24-90/ 9-70/9-90/9P |  |
| | 53N59 | 5 | 8.0 | トーチ WP-9F WP-24F WP-R9F WP-9 WP-9P | |
| | 53N60 | 6 | 9.6 | WP-25 WP-24W WP-20 WP-20P WP-280 | |
| | 53N61 | 7 | 11.0 | CS310 W-375 WP-23A WP-22A | |
| | 53N61S | 8 | 12.7 | その他 スタビガスレンズ コレットボディを 使用するトーチ (ガスレンズコレット ボディ) | |
| F | | | | | |
| ガスレンズノズル  | 54N18 | 4 | 6.4 | ヘッド 1726 /1726P トーチ WP-17F WP-26F WP-R17F WP-R26F WP-17-PSH WP-26 WP-18 WP-18SC CS410 WP-18P |  |
| | 54N17 | 5 | 8.0 | | |
| | 54N16 | 6 | 9.6 | | |
| | 54N15 | 7 | 11.0 | | |
| | 54N14 | 8 | 12.7 | | |
| | 54N14S | 10 | 16.0 | | |
| | 54N19 | 短 | 17.5 | | |
| ※54N19のみ全長28.6 | | | | | |

| 外観・寸法 (mm) | 部品番号 | 番手 | 先端内径 (mm) | 適用トーチ | ウェブページ |
|--|---------|----|-----------|--|---|
| G | | | | | |
| 大口径ガスレンズノズル  | 57N75 | 6 | 9.6 | ヘッド 9-70/9-90 /9P/ 1726 /1726P |  |
| | 57N74 | 8 | 12.7 | トーチ WP-9F WP-R9F WP-9/9P WP-17-PSH WP-26 WP-25 WP-20/20P WP-280 CS310 | |
| | 53N88 | 10 | 16.0 | W-375 WP-23A WP-22A | |
| | 53N87 | 12 | 19.0 | | |
| | 53N89 | 15 | 24.2 | | |
| H | | | | | |
| ロングノズル  | A796F72 | 5 | 8.0 | ヘッド 9-70/9-90 /9P |  |
| | A796F73 | 6 | 9.6 | トーチ WP-9F WP-R9F WP-9/9P WP-25 WP-20/20P WP-280 CS310 W-375 WP-23A WP-22A | |
| I | | | | | |
| ロングノズル  | 10N49L | 5 | 8.0 | ヘッド 1726 /1726P |  |
| | 10N48L | 6 | 9.6 | トーチ WP-17F/26F WP-R17F WP-R26F WP-17-PSH WP-26 WP-18 CS410 WP-18P | |
| | 10N47L | 7 | 11.0 | | |
| | 10N47L | 7 | 11.0 | | |
| J | | | | | |
| ロングノズル  | 54N17L | 5 | 8.0 | ヘッド 1726 /1726P |  |
| | 54N16L | 6 | 9.6 | トーチ WP-17F WP-26F WP-R17F WP-R26F WP-17-PSH WP-26 WP-18 WP-18SC CS410 WP-18P | |
| | 54N15L | 7 | 11.0 | | |
| | 54N14L | 8 | 12.7 | | |
| K | | | | | |
| ロングノズルL  | 57N75L | 6 | 9.6 | ヘッド 9-70/9-90 /9P/1726 /1726P |  |
| | 57N74L | 8 | 12.7 | トーチ WP-9F WP-R9F WP-9/9P WP-9P | |
| | 53N88L | 10 | 16.0 | WP-25 WP-20 WP-20P WP-280 | |
| | 53N87L | 12 | 19.0 | CS310 W-375 WP-23A WP-22A | |
| L | | | | | |
| ロングノズルXL  | 57N75XL | 6 | 9.6 | WP-20/20P WP-280 CS310 WP-18 W-375 CS410 WP-18P |  |
| | 57N74XL | 8 | 12.7 | WP-23A WP-22A WP-27A/B | |
| | 53N88XL | 10 | 16.0 | | |
| | 53N87XL | 12 | 19.0 | | |

■ラヴァノズル ※各種サイズ詳細についてはQRコードよりご確認ください。 ※ラヴァノズルは花崗岩を整形したノズルです。 ※番手によって先端形状が画像と異なる場合があります（画像は全て番手=6）

| 外観・寸法 (mm) | 部品番号 | 番手 | 先端内径 (mm) | 適用トーチ | ウェブページ |
|---|--------|----|-----------|---|---|
| B | | | | | |
| 標準ノズル  | 53N23 | 3 | 4.3 | ヘッド 24/24-90 トーチ WP-24F WP-24 WP-24W |  |
| | 53N24 | 4 | 6.4 | | |
| | 53N25 | 5 | 8.0 | | |
| | 53N27 | 6 | 9.6 | | |
| C | | | | | |
| 標準ノズル  | 13N14 | 4 | 6.4 | ヘッド 9-70/9-90 /9P トーチ WP-9F WP-R9F WP-9 WP-9P WP-25 WP-20 WP-20P WP-280 CS310 W-375 WP-23A WP-22A |  |
| | 13N15 | 5 | 8.0 | | |
| | 13N16 | 6 | 9.6 | | |
| | 13N17 | 7 | 11.0 | | |
| | 13N18 | 8 | 12.7 | | |
| | 13N19 | 10 | 16.0 | | |
| | 13N19 | 10 | 16.0 | | |
| D | | | | | |
| 標準ノズル  | 105Z43 | 4 | 6.4 | ヘッド 1726 /1726P トーチ WP-17F WP-26F WP-R17F WP-R26F WP-17-PSH WP-26 WP-18 CS410 WP-18P |  |
| | 105Z42 | 5 | 8.0 | | |
| | 105Z44 | 6 | 9.6 | | |
| | 105Z45 | 7 | 11.0 | | |
| | 08N78 | 8 | 12.7 | | |
| | 08N79 | 10 | 16.0 | | |
| | 08N79 | 10 | 16.0 | | |
| E | | | | | |
| ロングノズル  | 53N28 | 4 | 6.4 | ヘッド 24/24-90 トーチ WP-24F WP-24 WP-24W |  |
| | 53N26 | 6 | 9.6 | | |
| F | | | | | |
| ロングノズルL  | 796F70 | 3 | 4.7 | ヘッド 9-70/9-90 /9P トーチ WP-9F WP-R9F WP-9 WP-9P WP-25 WP-20 WP-20P WP-280 CS310 W-375 WP-23A WP-22A |  |
| | 796F71 | 4 | 6.4 | | |
| | 796F72 | 5 | 8.0 | | |
| | 796F73 | 6 | 9.6 | | |
| G | | | | | |
| ロングノズルXL  | 796F74 | 3 | 4.7 | ヘッド 1726 /1726P トーチ WP-17F WP-26F WP-R17F WP-R26F WP-17-PSH WP-26 WP-18 CS410 WP-18P |  |
| | 796F75 | 4 | 6.4 | | |
| | 796F76 | 5 | 8.0 | | |
| | 796F77 | 6 | 9.6 | | |
| H | | | | | |
| ロングノズル  | 12N03 | 4 | 6.4 | ヘッド 1726 /1726P トーチ WP-17F WP-26F WP-R17F WP-R26F WP-17-PSH WP-26 WP-18 CS410 WP-18P |  |
| | 105Z60 | 5 | 8.0 | | |
| | 105Z61 | 7 | 11.0 | | |

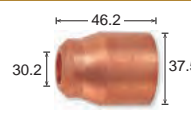
■特殊ノズル

| 外観・寸法 (mm) | 部品番号 | 番手 | 先端内径 (mm) | 適用トーチ | ウェブページ |
|--|----------|------|-----------|----------|--|
| A | | | | | |
| クオートノズル  | 125N90SQ | 90°短 | 6.6 | WP-125ML |  |
| | 125N90Q | 90° | 5.8 | | |
| B | | | | | |
| クオートノズル  | 125N90Q | 90° | 5.8 | WP-125ML |  |
| | 125N45Q | 45° | 6.2 | | |
| C | | | | | |
| クオートノズル  | 125N45Q | 45° | 6.2 | WP-125ML |  |
| | 125N180Q | 180° | 6.3 | | |
| D | | | | | |
| 自動機能メタルノズル  | 57N78 | 10 | 16 | WP-27A/B |  |

新着情報

CASCADE®

Dual Shield Nozzle (カスケイドノズル)

2024年秋 発売予定

〈特徴〉
大口径ガスレンズより高い整流性を実現しつつ、
小型・軽量化にも成功しています。

ラメールの最新情報は
公式Instagramアカウントからでも
確認できます。



LAMER WELDING

交換部品

交換部品

交換部品

パワーケーブル、ホースの種類については「折り返し2」で確認できます。

P25

サイズ詳細はウェブページをご覧ください。

■空冷パワーケーブル (一本式)

| 部品番号 | 種類 | 長さ | 適用トーチ | ウェブページ | | |
|----------|---------|-----|--|--------|--|--|
| A | | | | | | |
| 57Y01R | 耐熱ゴム(R) | 3.8 | トーチ WP-150 WP-150A WP-9F WP-17F WP-24F WP-R9F WP-R17F WP-24 WP-9 WP-17 WP-23A | | | |
| 57Y03R | | 7.6 | | | | |
| 57Y01RC | RC | 3.8 | | | | |
| 57Y03RC | | 7.6 | | | | |
| 57Y01RG | RG | 3.8 | | | | |
| 57Y03RG | | 7.6 | | | | |
| 57Y01RB | RB | 3.8 | | | | |
| 57Y03RB | | 7.6 | | | | |
| B | | | | | | |
| 46V28R | 耐熱ゴム(R) | 3.8 | | | トーチ WP-200 WP-200A WP-26F WP-R26F WP-26 | |
| 46V30R | | 7.6 | | | | |
| 46V28RC | RC | 3.8 | | | | |
| 46V30RC | | 7.6 | | | | |
| 46V28RG | RG | 3.8 | | | | |
| 46V30RG | | 7.6 | | | | |
| 46V28RB | RB | 3.8 | | | | |
| 46V30RB | | 7.6 | | | | |

空冷パワーケーブル (二本式) については [こちら](#)

■水冷パワーケーブル (PC)

| 部品番号 | 種類 | 長さ | 適用トーチ | ウェブページ |
|---------------|-----------------------|-----|---|--------|
| A | | | | |
| CS310-12PC-J | RC | 3.8 | トーチ CS310 W-375 | |
| CS310-25PC-J | | 7.6 | | |
| B | | | | |
| CS410-12PC-J | RC | 3.8 | トーチ CS410 | |
| CS410-25PC-J | | 7.6 | | |
| C | | | | |
| 45V03-J | 強化ビニール | 3.8 | トーチ WP-225 WP-25 WP-125 WP-24W WP-20/20P WP-22A | |
| 45V04-J | | 7.6 | | |
| 45V03HD-3-J※1 | 強化ビニール /重作業用※2 | 0.9 | | |
| 45V03HD-J | | 3.8 | | |
| 45V04HD-J | | 7.6 | | |
| 45V03R-J | ブレードホース (黒) | 3.8 | | |
| 45V04R-J | | 7.6 | | |
| 45V03HDR-J | ブレードホース(青) /重作業用※2 | 3.8 | | |
| 45V04HDR-J | | 7.6 | | |
| D | | | | |
| WP-280-12PC-J | RC | 3.8 | トーチ WP-280 | |
| WP-280-25PC-J | | 7.6 | | |
| E | | | | |
| 40V64R-J | 耐熱ゴム(R)※3 | 3.8 | トーチ WP-18 W-18SC | |
| 41V29R-J | | 7.6 | | |
| F | | | | |
| 40V64PR-J | 耐熱ゴム(R) | 3.8 | トーチ WP-18P | |
| 41V29PR-J | | 7.6 | | |
| G | | | | |
| 40V84R-3-J※1 | 耐熱ゴム(R) | 0.9 | トーチ WP-27A/B | |
| 40V84R-J | | 3.8 | | |
| 40V84RL-J | | 7.6 | | |

※1 自動用水冷トーチ用のパワーケーブル、ガス・水ホースになります。
 ※2 「重作業用」はホース内部の芯線が通常より太い物を使用しています。
 ※3 RC、RGホース仕様も特注として製作可能です。

■水冷ガスホース (G)

| 部品番号 | 種類 | 長さ | 適用トーチ | ウェブページ |
|--------------|----------------|-----|---|--------|
| H | | | | |
| CS310-12G-H | ブレードホース (黒) | 3.8 | トーチ CS310 | |
| CS310-25G-H | | 7.6 | | |
| I | | | | |
| CS410-12G-H | ブレードホース (黒) | 3.8 | トーチ CS410 | |
| CS410-25G-H | | 7.6 | | |
| J | | | | |
| 45V09-3-H※1 | ビニール | 0.9 | トーチ WP-225 WP-25 WP-125 WP-24W WP-20/20P WP-22A | |
| 45V09-H | | 3.8 | | |
| 45V10-H | | 7.6 | | |
| 45V09R-H | | 3.8 | | |
| 45V10R-H | 7.6 | | | |
| K | | | | |
| WP-280-12G-H | ブレードホース (黒) | 4.0 | トーチ WP-280 W-375 | |
| WP-280-25G-H | | 7.8 | | |
| L | | | | |
| 40V75-H | ビニール | 3.8 | トーチ WP-18 WP-18SC WP-18P | |
| 41V30-H | | 7.6 | | |
| 40V75R18-H | 耐熱ゴム(R) | 3.8 | | |
| 41V30R18-H | | 7.6 | | |
| M | | | | |
| 40V82R-3-H※1 | 耐熱ゴム(R) | 0.9 | トーチ WP-27A/B | |
| 40V82R-H | | 3.8 | | |
| 40V82RL-H | | 7.6 | | |

■水冷水ホース (W)

| 部品番号 | 種類 | 長さ | 適用トーチ | ウェブページ |
|---------------|----------------|-----|---|--------|
| N | | | | |
| CS310-12W-I | ブレードホース (青) | 3.8 | トーチ CS310 CS410 | |
| CS310-25W-I | | 7.6 | | |
| O | | | | |
| 45V07HD-3-I※1 | 強化ビニール | 0.9 | トーチ WP-225 WP-25 WP-125 WP-24W WP-20 WP-20P WP-22A | |
| 45V07HD-I | | 3.8 | | |
| 45V08HD-I | | 7.6 | | |
| 45V07R-I | ブレードホース (黒) | 3.8 | | |
| 45V08R-I | | 7.6 | | |
| P | | | | |
| WP-280-12W-I | ブレードホース (青) | 4.2 | トーチ WP-280 W-375 | |
| WP-280-25W-I | | 8.0 | | |
| Q | | | | |
| 40V74-I | ビニール | 3.8 | トーチ WP-18 W-18SC W-18P | |
| 41V32-I | | 7.6 | | |
| 40V74R-I | ブレードホース (黒) | 3.8 | | |
| 41V32R-I | | 7.6 | | |
| R | | | | |
| 40V83R-3-I※1 | 耐熱ゴム(R) | 0.9 | トーチ WP-27A/B | |
| 40V83R-I | | 3.8 | | |
| 40V83RL-I | | 7.6 | | |

パワーケーブル、ホース類は、表記以外の長さでもご注文することができます。
 詳しくはお問い合わせください。

■接続アダプター

| 外観 | 部品番号 | ネジサイズ | ウェブページ |
|-----------------------------------|------------------------------------|--|--------|
| 標準アダプター | | | |
| 空冷式 | | | |
| ~150Amp. | PCA-AKH | パワーケーブル側: Rc3/8-24UNF ガスホース側: R9/16-18UNF | |
| 200Amp. | PCA-AKH2 | パワーケーブル側: Rc7/8-14UNF ガスホース側: R9/16-18UNF | |
| アダプター用ガスホース | ADP-H | 適応アダプター: PCA-AKS PCA-AKH PCA-AKH2 | |
| 水冷式 | | | |
| PCA-WNT (ナット・竹の子付き) | PCA-WNT | パワーケーブル側(左): R7/8-14UNF 水ホース側(上): 竹の子 | |
| 絶縁ゴムカバー (PCA-B150) 150/200Amp. | PCA-2 (絶縁ゴム カバー付き、 竹の子付き) | パワーケーブル側(左): Rc3/8-24UNF Rc5/8-18UNF (ナットなし) ガスホース側(右): 竹の子 | |
| ~150Amp. | PCA-AKST (ナット・竹の子付き) | パワーケーブル側(左): Rc3/8-24UNF ガスホース側(右): R9/16-18UNF | |
| 延長用アダプター | | | |
| 空冷式 | | | |
| ~150Amp. | PCA-SAN | パワーケーブル側(左): Rc3/8-24UNF ガスホース側(右): 竹の子 | |
| 200Amp. | PCA-SAN2 | パワーケーブル側: Rc7/8-14UNF ガスホース側(右): 竹の子 | |
| 絶縁ゴムカバー (PCA-B150) | PCA-B150 | PCA-AKS、 PCA-SAN用 | |
| 絶縁ゴムカバー (PCA-B200) | PCA-B200 | PCA-SAN2用 | |

■ケーブルカバー

| 外観 | 部品番号 | 全長×幅(径φ)(cm) | ウェブページ |
|-----------|---------------|--------------|--------|
| ナイロン製 | A | | |
| | CC-8-350 | 350 x 8(2.7) | |
| | CC-8-730 | 730 x 8(2.7) | |
| B | | | |
| CC-10-350 | 350 x 10(3.2) | | |
| CC-10-730 | 730 x 10(3.2) | | |

ケーブルカバーは、標準品以外の長さも製作可能ですのでお問い合わせください。

■トーチスイッチ

| 外観 | 部品番号 | 長さ (m) | ウェブページ |
|----------|---------------|---------------|--------|
| A | | | |
| | レバー型スイッチ | SW-L | スイッチのみ |
| | SW-L003 | 0.3m(切りっぱなし) | |
| | SW-L4 | 4.3m(切りっぱなし) | |
| | SW-L4M※ | 4.3m(メタコン付き) | |
| | SW-L4B | 4.3m(防水プラグ付き) | |
| | SW-L8 | 8.3m(切りっぱなし) | |
| SW-L8M※ | 8.3m(メタコン付き) | | |
| SW-L8B | 8.3m(防水プラグ付き) | | |
| B | | | |
| | 押しボタンスイッチ 1F型 | SW-1F | スイッチのみ |
| | SW-F003 | 0.3m(切りっぱなし) | |
| | SW-F4 | 4.3m(切りっぱなし) | |
| | SW-F4M※ | 4.3m(メタコン付き) | |
| | SW-F4B | 4.3m(防水プラグ付き) | |
| | SW-F8B | 8.3m(切りっぱなし) | |
| | SW-F8M※ | 8.3m(メタコン付き) | |
| | SW-F8B | 8.3m(防水プラグ付き) | |
| C | | | |
| | 押しボタンスイッチ 3型 | SW-3 | スイッチのみ |
| | SW-3003 | 0.3m(切りっぱなし) | |
| | SW-34 | 4.3m(切りっぱなし) | |
| | SW-34M※ | 4.3m(メタコン付き) | |
| | SW-34B | 4.3m(防水プラグ付き) | |
| | SW-38 | 8.3m(切りっぱなし) | |
| | SW-38M※ | 8.3m(防水プラグ付き) | |
| | SW-38B | 8.3m(メタコン付き) | |
| D | | | |
| | 押しボタンスイッチ B型 | SW-B | スイッチのみ |
| | SW-B003 | 0.3m(切りっぱなし) | |
| | SW-B4 | 4.3m(切りっぱなし) | |
| | SW-B4M※ | 4.3m(メタコン付き) | |
| | SW-B4B | 4.3m(防水プラグ付き) | |
| | SW-B8 | 8.3m(切りっぱなし) | |
| | SW-B8M※ | 8.3m(メタコン付き) | |
| | SW-B8B | 8.3m(防水プラグ付き) | |

※溶接機によりコネクターが異なります。
 各溶接機用コネクターをご用意しておりますので、お問い合わせください。

■チャックレンチ

| 外観 | 部品番号 | 適用トーチ | ウェブページ |
|----|-------|---|--------|
| | 53N20 | ヘッド 24/24-90 | |
| | | トーチ WP-24F WP-24 WP-125M/L WP-24W | |

■その他交換部品



延長セット / ケーブル / 取り出し

ご使用のTIGトーチのトーチスイッチ、パワーケーブル、ガスホースの長さを延長することができます。

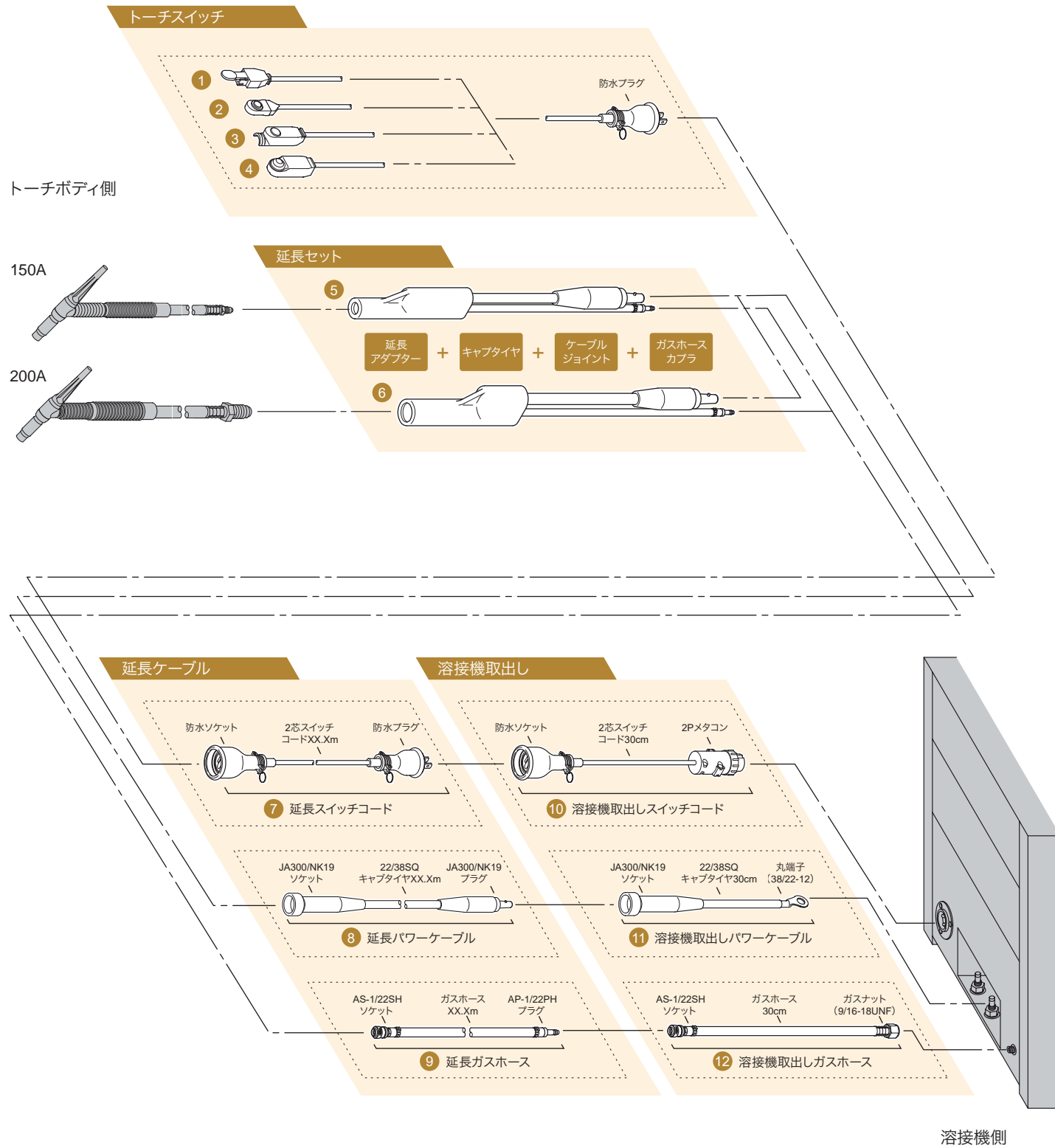

トーチスイッチ

| 部品No. | 名称 | 仕様 ^{※1} | | | 部品番号 |
|-------|---------|------------------|---------------------|-----------|-----------------|
| | | トーチボディ側 | ケーブル | 溶接機材側 | |
| 1 | トーチスイッチ | レバー (SW-L) | 2芯スイッチコード 4.3m/8.3m | 防水プラグ (P) | SW-L4B / SW-L8B |
| 2 | | F型押しボタン (SW-1F) | | | SW-F4B / SW-F8B |
| 3 | | 3型押しボタン (SW-3) | | | SW-34B / SW-38B |
| 4 | | B型押しボタン (SW-B) | | | SW-B4B / SW-B8B |

延長セット

| 部品No. | 名称 | 延長アダプターキャブタイヤのサイズ | ケーブルジョイント ^{※1} | ガスホースカブラ ^{※1} | 部品番号 |
|-------|-----------|-------------------|-------------------------|------------------------|-------------|
| 5 | 150A延長セット | 22SQ | JA300 (P) | AP-1 (P) | EX-B-22A-W1 |
| | | | | 22PH (P) | EX-B-22A-W2 |
| | | | NK19 (P) | AP-1 (P) | EX-B-22B-W1 |
| | | | | 22PH (P) | EX-B-22B-W2 |
| 6 | 200A延長セット | 38SQ | JA300 (P) | AP-1 (P) | EX-C-38A-W1 |
| | | | | 22PH (P) | EX-C-38A-W2 |
| | | | NK19 (P) | AP-1 (P) | EX-C-38B-W1 |
| | | | | 22PH (P) | EX-C-38B-W2 |

延長ケーブル

| 部品No. | 名称 | 仕様 ^{※1} | | | 部品番号 |
|-------|-----------|------------------|----------------------|---------------|-----------------------------|
| | | トーチボディ側 | ケーブル/ホース | 溶接機材側 | |
| 7 | 延長スイッチコード | 防水ソケット (S) | 2芯スイッチコード XX.Xm | 防水プラグ (P) | SC-BXXXXQ ^{※2} |
| 8 | 延長パワーケーブル | JA300 ソケット (S) | 22SQキャブタイヤ XX.Xm | JA300 プラグ (P) | WCT22-XXX-A-K ^{※2} |
| | | | 38SQキャブタイヤ XX.Xm | | WCT38-XXX-A-K ^{※2} |
| | | NK19 ソケット (S) | 22SQキャブタイヤ XX.Xm | NK19 プラグ (P) | WCT22-XXX-B-Q ^{※2} |
| | | | 38SQキャブタイヤ XX.Xm | | WCT38-XXX-B-Q ^{※2} |
| 9 | 延長ガスホース | AS-1 ソケット (S) | 耐圧ブレッドホース (TR) XX.Xm | AP-1 プラグ (P) | GHT-XXX-1-12 ^{※2} |
| | | 22SH ソケット (S) | | 22PH プラグ (P) | GHT-XXX-2-C ^{※2} |

溶接機取り出し

| 部品No. | 名称 | 仕様 ^{※1} | | | 部品番号 |
|-------|----------------|------------------|---------------------|--------------------|--------------|
| | | トーチボディ側 | ケーブル/ホース | 溶接機材側 | |
| 10 | 溶接機取り出しスイッチコード | 防水ソケット (S) | 2芯スイッチコード 30cm | 2Pメタコン (S) | SC-M30Q |
| 11 | 溶接機取り出しパワーケーブル | JA300 ソケット (S) | 22SQキャブタイヤ 30cm | 丸端子 (22-12) (P) | WCT22-30-I-P |
| | | | 38SQキャブタイヤ 30cm | 丸端子 (38-12) (P) | WCT38-30-I-K |
| | | NK19 ソケット (S) | 22SQキャブタイヤ 30cm | 丸端子 (22-12) (P) | WCT22-30-P-Q |
| | | | 38SQキャブタイヤ 30cm | 丸端子 (38-12) (P) | WCT38-30-I-Q |
| 12 | 溶接機取り出しガスホース | AS-1 ソケット (S) | 耐圧ブレッドホース (TR) 30cm | ガスナット (9/16-18UNF) | GHT-30-7-12 |
| | | 22SH ソケット (S) | | ガスナット (9/16-18UNF) | GHT-30-7-C |

※表に記載のないケーブル/ホース、接手をご希望の場合、弊社および販売店まで製作可否のご確認をお願いします。

※1形状の表記 (P) (S) について

P: プラグ (オス)、電気や流体が通る部分が突起している側 S: ソケット (メス)、電気や流体が通る部分が陥没している側

※2延長ケーブルの長さをご指定ください。

(例: 延長スイッチケーブル15.0mの場合 → 部品番号「SC-B150Q」 延長スイッチケーブル15.5mの場合 → 部品番号「SC-B155Q」)

お使いの溶接機に応じて接続方法(溶接機側末端形状)が異なる場合があります。ご注文の際は溶接機の型番をご指定ください。

TIGアクセサリ

PWT ウルトラシールドノズル



取扱説明書はこちら



高機能 ガスシールドノズル

TIGトーチのシールド効果を画期的に向上させる特製ノズルです。特許取得済みの設計により複数の効率の良い経路でシールドガスを整流するため、従来のガスレンズでは得る事の出来なかった優れた効果が得られます。高度なガスシールドを必要とするさまざまな分野で使用され、炭素鋼、ステンレス、アルミニウム、チタン、ニッケル、コバルトなど全ての合金で高いパフォーマンスを発揮します。

アセンブリの製品番号

| PWT ノズル形式 | トーチタイプ | 電極径 (mm) |
|------------------------|--------|-------------------|
| 430312 | A | 1.0 |
| 430311 | B | 1.6 |
| 430301 | C1 | 2.4 |
| 430302 | D | 3.2 |
| 430303 | | 4.0 ^{注2} |
| 430307-1 | | |
| 430307-2 | | |
| 430307-3 | | |
| 430307-4 | | |
| 430307-K ^{注1} | | |

適用トーチタイプ

| タイプ | 適用トーチ |
|-------|-----------------------|
| Aタイプ | CS310, WP-280, W-375 |
| | WP-9, 9P, 9F, R9F |
| | WP-20, 20P |
| | 9-70, 9-90, 9P (ヘッド) |
| Bタイプ | CS410 |
| | WP-17, 17F, R17F |
| | WP-26, 26F, R26F, 26P |
| | WP-18, 18P |
| | 1726, 1726P (ヘッド) |
| C1タイプ | WP-23A, 22A |
| Dタイプ | WP-27A, 27B |

注1: 430307-K(キット)は、スクリーンカップ(430307-SC No.30)とカーブド・スカーフ#1/2/3/4(430307-X-1/2/3/4 No.31/32/33/34)のセットとなります。

注2: トーチタイプDの場合のみ選択可能



標準タイプ
430312型



大口径タイプ
430311型



トレーラータイプ
430301型



トレーラータイプ
430302型



狭開先トレーラータイプ
430303型

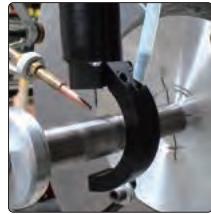

カーブタイプ
430307型

ESG Plus [タングステン・グラインダー]



取扱説明書はこちら



タングステン電極研磨機

精度・操作性に優れた、革新性に満ちたタングステン電極研磨機です。軽量・小型なボディからは想像を絶するパワーを兼ね備えています。この1台で研磨・切断・先端平面処理と3つの加工を安全・正確に素早く行うことが出来るため、安全対策やコスト削減・時間短縮につながります。

3つの加工が可能



ESG Plus

本体型番: 790052645
 入力電圧: 100V 50/60Hz
 出力: 500W
 重さ: 1.4kg (本体のみ)
 寸法:

電極径: 1.0、1.6、2.0、2.4、3.2、4.0mm
 研磨角度: 15°、30°、45°、60°

Miller プレミアム・タングステン



SDS(英語版)はこちら



タングステン電極棒

| 種類 | サイズ | 長さ | 製品番号 | 電流 | 比率(%) | 規格 (ISO 6848: 2004) | 溶接母材 |
|---|-------|---------|----------|--------------------|---|---------------------|--|
| 2.0% セリウム入り | | | | | | | |
| 直流溶接に最適。交流溶接にも使用可能。低電流でのアークスタート性に優れ、電極消耗もトリウム入りタングステンに比べ少ない。(トリウム入りタングステンの代替品として) | 1.0mm | 175mm | WC040X7 | 直流 交流インバータ | 97.3% タングステン 1.80~2.20% セリウム 0.5% その他 | WCe 20 | 炭素鋼 ステンレス鋼 ニッケル合金 チタン 銅(アルミニウム、 マグネシウム) |
| | 1.6mm | 150mm | WC116X6 | | | | |
| | 2.4mm | 75mm | WC332X3 | | | | |
| | | 150mm | WC332X6 | | | | |
| | 3.2mm | 150mm | WC018X6 | | | | |
| 4.0mm | 175mm | WC532X7 | | | | | |
| 2.0% ランタン入り | | | | | | | |
| 直流溶接に最適。アークスタート性・安定性にとても優れ、電極消耗が最も少ない。(トリウム入りタングステンの代替品として) | 1.0mm | 175mm | WL2040X7 | 直流 | 97.3% タングステン 1.80~2.20% ランタン 0.5% その他 | WLa 20 | 炭素鋼 ステンレス鋼 ニッケル合金 チタン 銅 |
| | 1.6mm | 150mm | WL2116X6 | | | | |
| | 2.4mm | 150mm | WL2332X6 | | | | |
| | 3.2mm | 150mm | WL2018X6 | | | | |
| | 4.0mm | 175mm | WL2532X7 | | | | |
| レア・アース | | | | | | | |
| 何種類もの酸化物を混合する事により、直流・交流溶接のどちらにも最も優れたアークスタート性・安定性を実現。 | 1.6mm | 150mm | WG116X6 | 直流 | 97.3% タングステン セリウム、ランタン イットリウム、その他 | WG | 全て |
| | 2.4mm | | WG332X6 | | | | |
| | 3.2mm | | WG018X6 | | | | |
| 純タングステン | | | | | | | |
| サイリスタ溶接機での交流溶接に最適。 | 1.6mm | 175mm | WP116X7 | 交流インバータ 交流サイリスタ | 99.5% タングステン 0.5% その他 | WP | アルミニウム マグネシウム |
| | 2.4mm | | WP332X7 | | | | |
| | 3.2mm | | WP018X7 | | | | |



※トリウム入りタングステンは微量の放射性物質を含んでいます。ラメールでは、トリウム入りタングステンの代わりにセリウム入り、ランタン入り、レア・アースタングステンの使用をお勧めしています。

クールメイト シリーズ

冷却水循環装置

COOLMATE 3

コンパクトなボディで3,820W(流量4.0L/min.時)もの冷却能力を発揮し、500Amp.までのトーチを冷却する事が可能です。



COOLMATE 4

モーター、ポンプ、ファン、ラジエーターを全てポリエチレン製冷却水タンクで覆い冷却能力を最大限に発揮する構造になっているので、コンパクトな15ℓのタンク容量で5,500W(流量5.6L/min.時)と大型機並みのスペックを可能にしています。



| 製品名 | 製品番号 | 電源 | 消費電力 50Hz 60Hz | 冷却能力 (最大) ^{※1} | 冷却能力 (IEC) ^{※2} | タンク容量 (L) | 乾燥重量 (kg) | サイズ (mm) |
|---------------|--------|---------------------|-------------------|----------------------------|-----------------------------|--------------|--------------|----------------------------|
| COOLMATE 3 CE | 043007 | 100~115V 単相 50/60Hz | 5.9A 4.7A | 3,820 W (4.0L/min.) | 1,420 W (1L/min.) | 11.4 | 18.0 | H: 337 W: 311 D: 584 |
| | 043008 | 200~230V 単相 50/60Hz | 2.5A 3.0A | | | | | |
| COOLMATE 4 | 042288 | 100~115V 単相 50/60Hz | 5.9A 4.7A | 5,500 W (5.6L/min.) | 1,780 W (1L/min.) | 15.0 | 17.0 | H: 413 W: 387 D: 476 |

※1 最大冷却能力の実験環境: 室温25℃、流量4.0L/min.に設定し、冷却水の温度上昇65℃を許容範囲とした場合

※2 IEC(IEC 60974)冷却能力の実験環境: 室温25℃、流量1.0L/min.に設定し、冷却水の温度上昇40℃を許容範囲とした場合

“solutions for you.”

全ては妥協を許さないウェルダーのために。



lamerco.com

ラメール株式会社

〒143-0006

東京都大田区平和島6-1-1 東京流通センター センタービル814

TEL : 03-5753-4822 FAX: 03-5753-4833

Email : sales@lamerco.com URL: <https://www.lamerco.com>

取扱販売店



2024年4月改定

製品のデザイン、仕様、外観等は、予告なく変更する場合があります。